

**Richnerstutz.**

**Panneaux**

**textiles.**

## Panneaux textiles. Utilisation.

Dites-nous ce que vous souhaitez faire, où et de quelle manière, et nous trouverons la solution idéale. Nos panneaux textiles peuvent être créés en différentes formes et s'adaptent parfaitement à tous les espaces.

### Avantages

- Montage simple et changement aisé de sujet
- Rangement et réutilisation faciles
- Dimensions sur mesure
- Plusieurs formes et coloris au choix
- Pose libre, suspension au plafond, installation murale
- Découpes pour porte ou écran
- Service complet: construction, production et montage

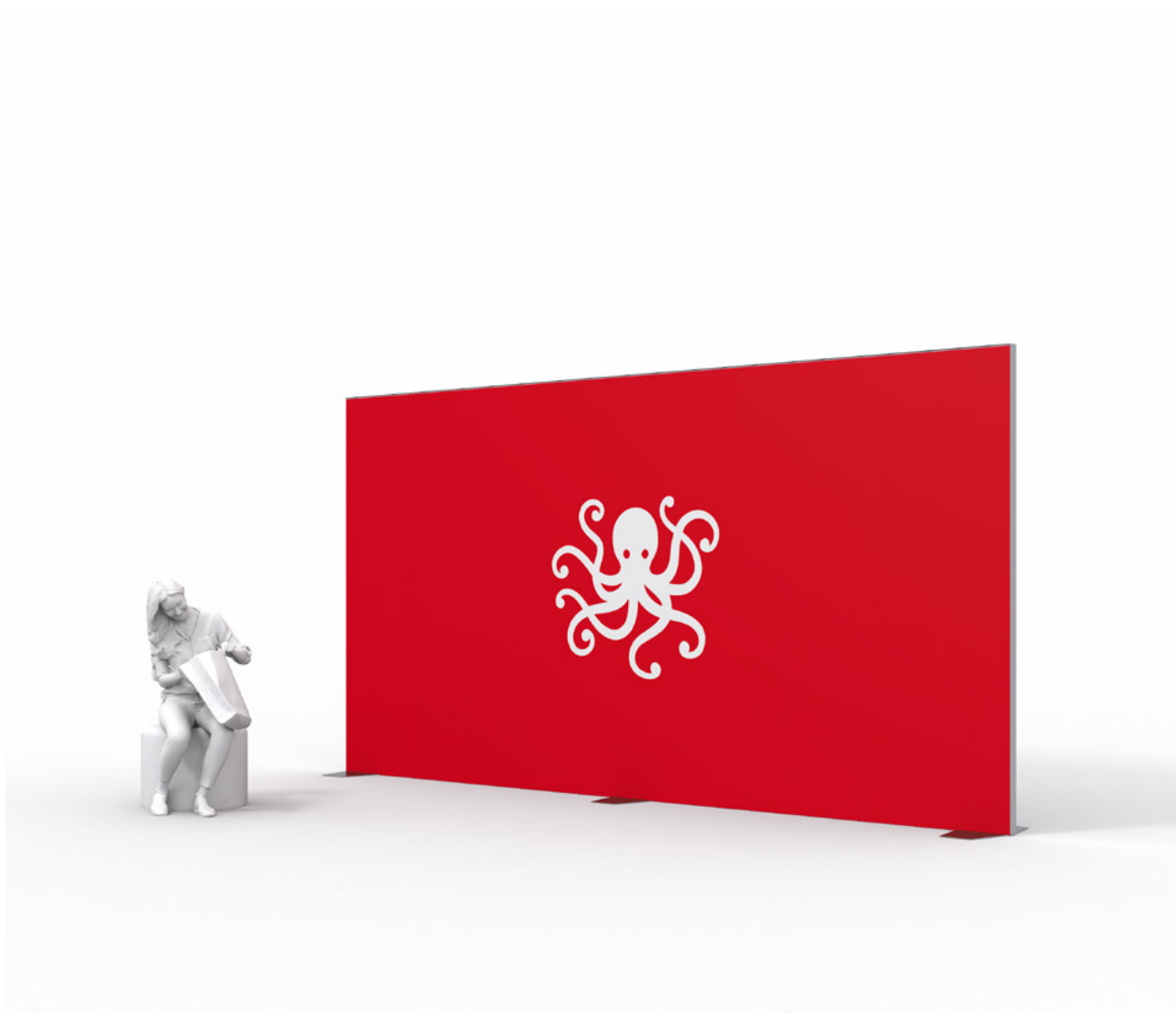

## Panneaux textiles. Crés sur mesure spécialement pour vous.

Nos panneaux textiles répondent à vos attentes, quelles qu'elles soient. La diversité des profilés disponibles permet de créer des panneaux de toutes les tailles. Tout autour du textile imprimé ou uni, nous cousons un passepoil plat qui s'insère parfaitement dans la rainure du profilé. Cela permet de tendre parfaitement votre impression et de remplacer à tout moment votre sujet par un nouveau en fonction de vos besoins.

Nous choisissons ensemble le textile qui convient, en tenant compte de la finalité du panneau – vous pouvez opter pour une matière translucide pour une belle mise en lumière de votre sujet, un panneau bloquant la lumière pour une utilisation opaque, un dos noir ou une fonction acoustique.



Les profilés sont, par défaut, en aluminium anodisé, mais peuvent être teints dans la couleur de votre choix. Pour donner l'effet d'un encadrement, les panneaux installés sur un mur peuvent aussi être dotés de profilés en bois.

- ❶ Profilé à une rainure (simple face)
- ❷ Passepoil plat
- ❸ Textile imprimé
- ❹ Profilé à deux rainures (double face)

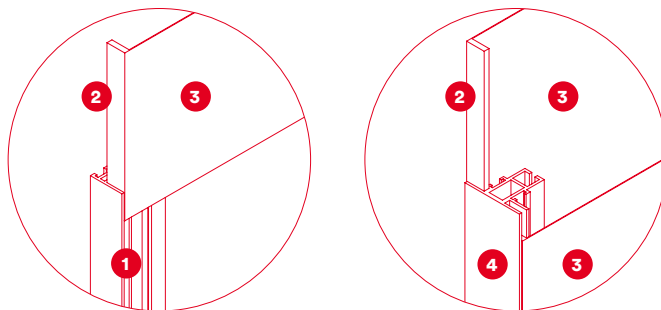

## Panneaux textiles. Installation au mur.

Fini les murs vides et tristes grâce aux panneaux muraux! Embellissez vos locaux avec un panneau mural ou utilisez cette solution comme un support publicitaire d'intérieur flexible de la taille de votre choix.

Nos panneaux sont conçus sur mesure; les découpes spéciales, pour les portes et fenêtres notamment, sont tout à fait possibles.

De plus, nous pouvons facilement intégrer des écrans de toute taille grâce à des supports spéciaux.

Et pour que les cadres ne s'affaissent pas, nos installations avec entretoises sont équipées de barres de renfort verticales.

- ❶ Raccords d'angle
- ❷ Extension de cadre

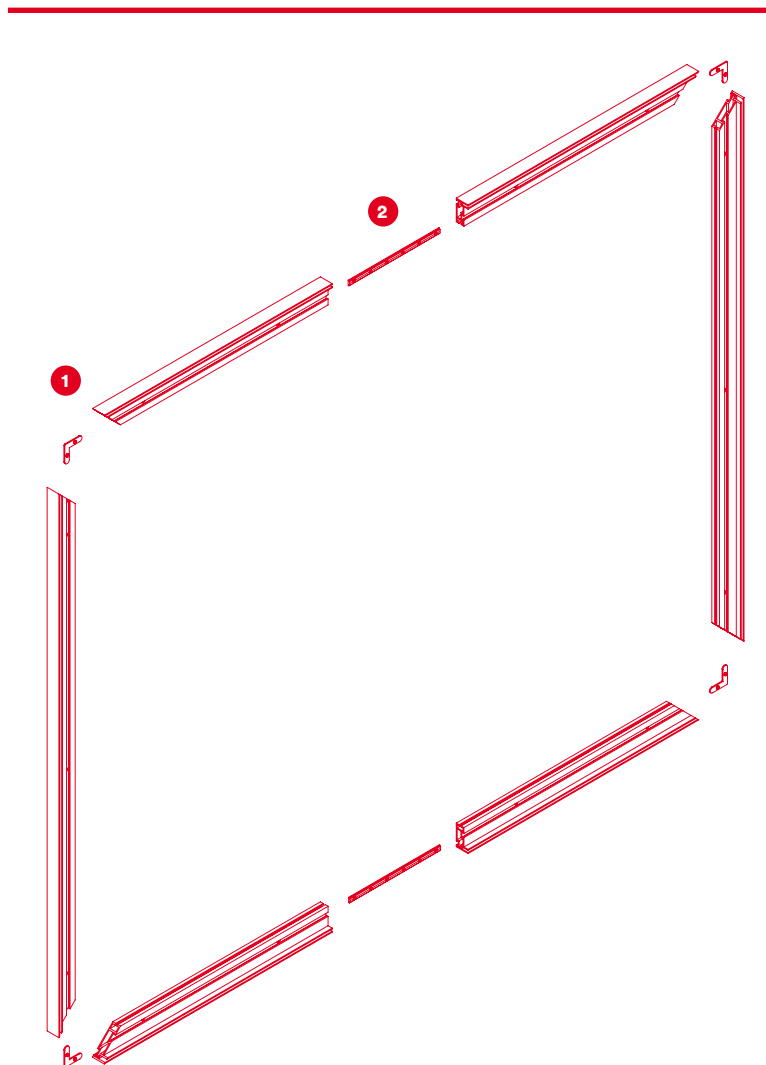

Le panneau peut être installé directement au mur ou à l'aide d'entretoises.

Un montage multidimensionnel est également possible grâce à des profils d'angle adaptés.

- ❶ Installation directe
- ❷ Profil d'angle

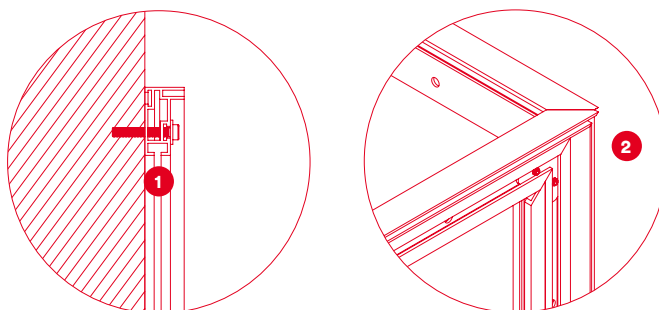

## Panneaux textiles. Pose libre.

Qu'ils soient de forme rectangulaire, circulaire ou cubique, destinés à une foire ou à un événement particulier, les panneaux textiles en pose libre sont très modulables et offrent une grande flexibilité d'utilisation.

Vous aimeriez intégrer des écrans? Pas de problème, c'est aussi possible. Sur demande, nous pouvons également doter les panneaux en pose libre d'éléments de porte déployés par nos équipes.

Et cerise sur le gâteau: les profilés et les socles peuvent être teints dans n'importe quelle couleur afin d'être en parfaite harmonie avec votre espace ou votre sujet.

- ❶ Raccord d'angle
- ❷ Raccord d'angle supplémentaire (à partir de 4 m de hauteur)
- ❸ Raccord de serrage
- ❹ Raccord longitudinal
- ❺ Montant
- ❻ Socle

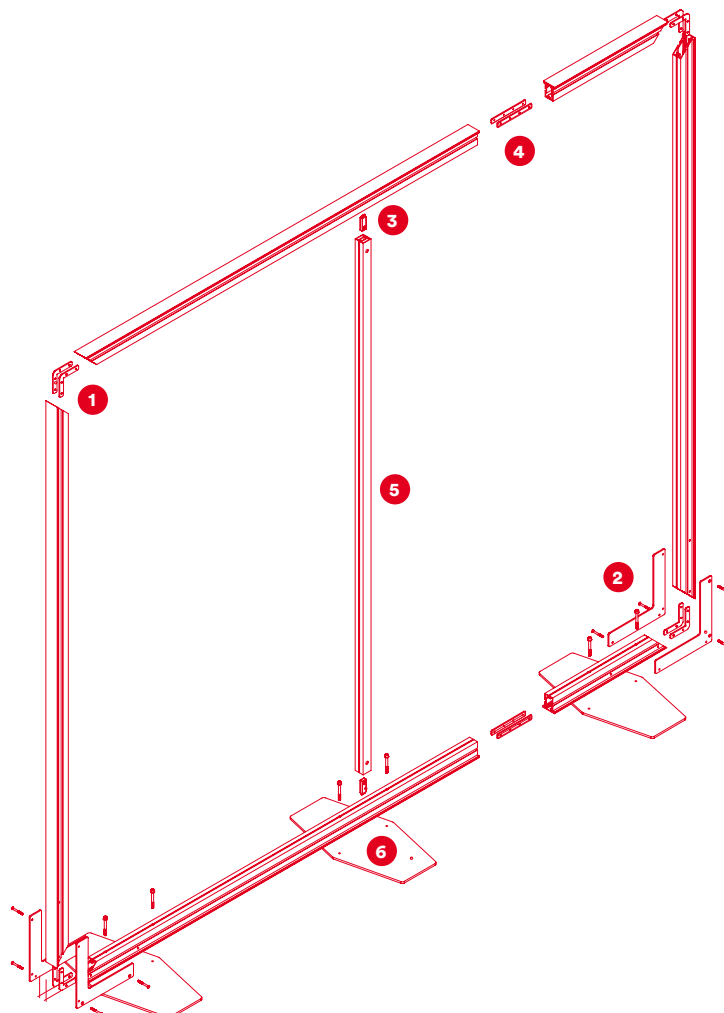

Les socles assurent un contact optimal avec le sol et une bonne stabilité quels que soient la position des panneaux et leur lieu d'utilisation.

De plus, nos raccords d'angle doubles et triples permettent des constructions multidimensionnelles.

- ❶ Montant (coupe transversale)
- ❷ Socle

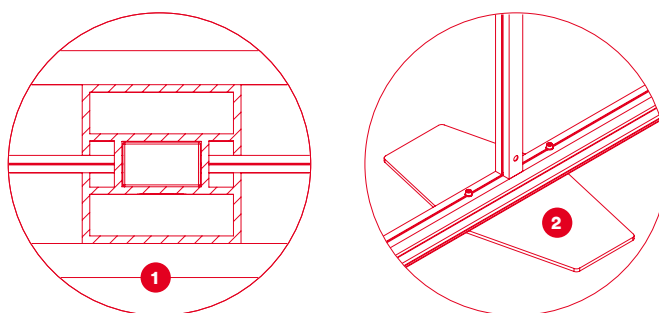

## Panneaux textiles. Suspension au plafond.

Si vous souhaitez une présentation aérienne, optez pour des panneaux suspendus – on les retrouve d'ailleurs souvent dans les points de vente, où ils mettent en avant les offres du moment.

Il est également possible de suspendre des panneaux textiles circulaires; chargés d'attirer l'attention, ces supports sont particulièrement appréciés pour les foires.

Les barres de renfort verticales – habillage dissimulées par l'impression textile double face – sont une solution discrète pour éviter l'affaissement des panneaux.

- ❶ Raccord d'angle
- ❷ Raccord de serrage
- ❸ Raccord longitudinal
- ❹ Montant
- ❺ Système de suspension par câble métallique

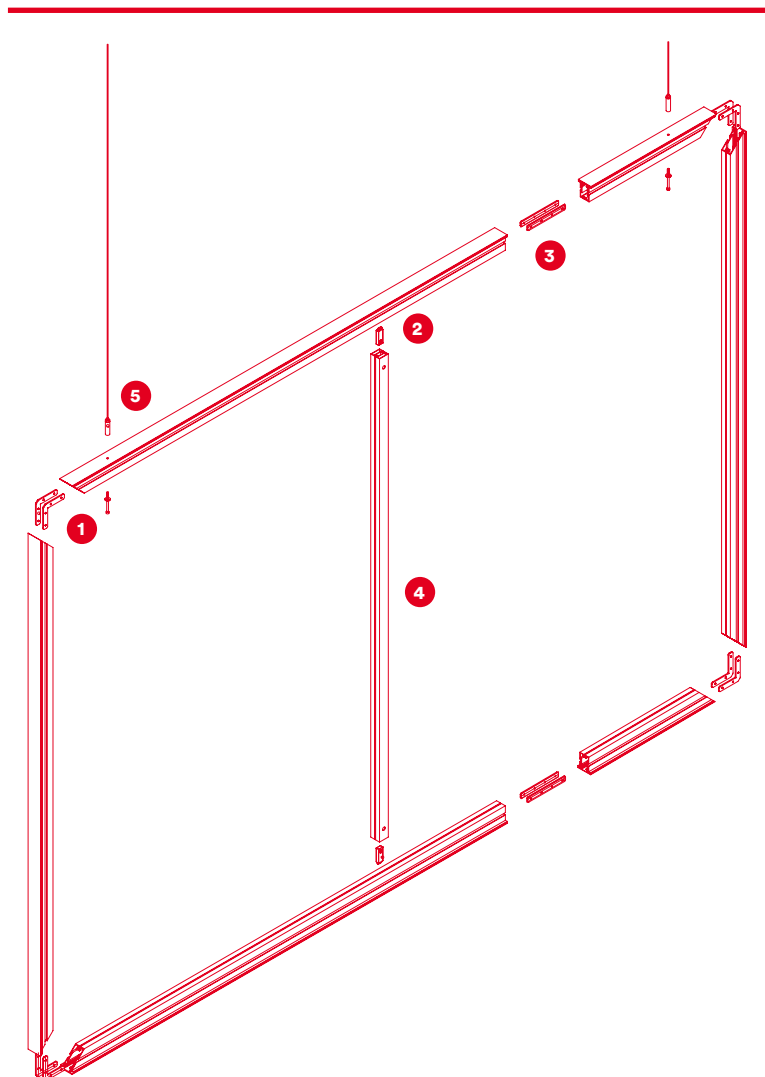

Nous utilisons des entretoises spéciales pour fixer les panneaux au plafond. Nous distinguons deux types de suspension: les suspensions à la verticale et les suspensions à l'horizontale. Vous pouvez choisir librement la distance qui sépare le panneau du plafond.

- ❶ Système de suspension verticale par câble métallique
- ❷ Système de suspension horizontale par câble métallique

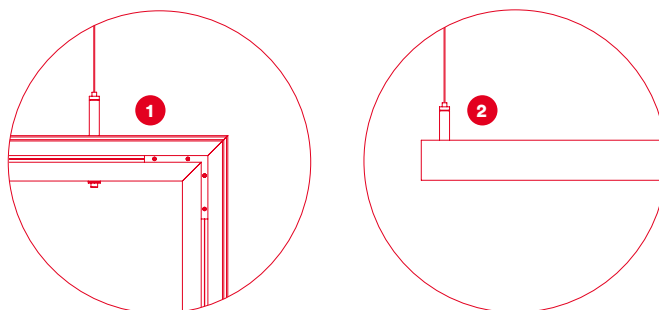

## Panneaux textiles. Constructions spéciales.

Un cube, un cercle, une image rétroéclairée ou un espace en pose libre avec des portes, tout ceci est possible avec un seul et même profilé. Nos panneaux textiles permettent de construire différentes formes et peuvent s'intégrer dans des systèmes existants. Cela en fait la solution sur mesure idéale pour les installations dans les foires et lors d'événements spéciaux.

Pour que vous ayez une idée précise du projet, notre équipe de construction élabore pour vous des plans clairs des panneaux textiles prévus.

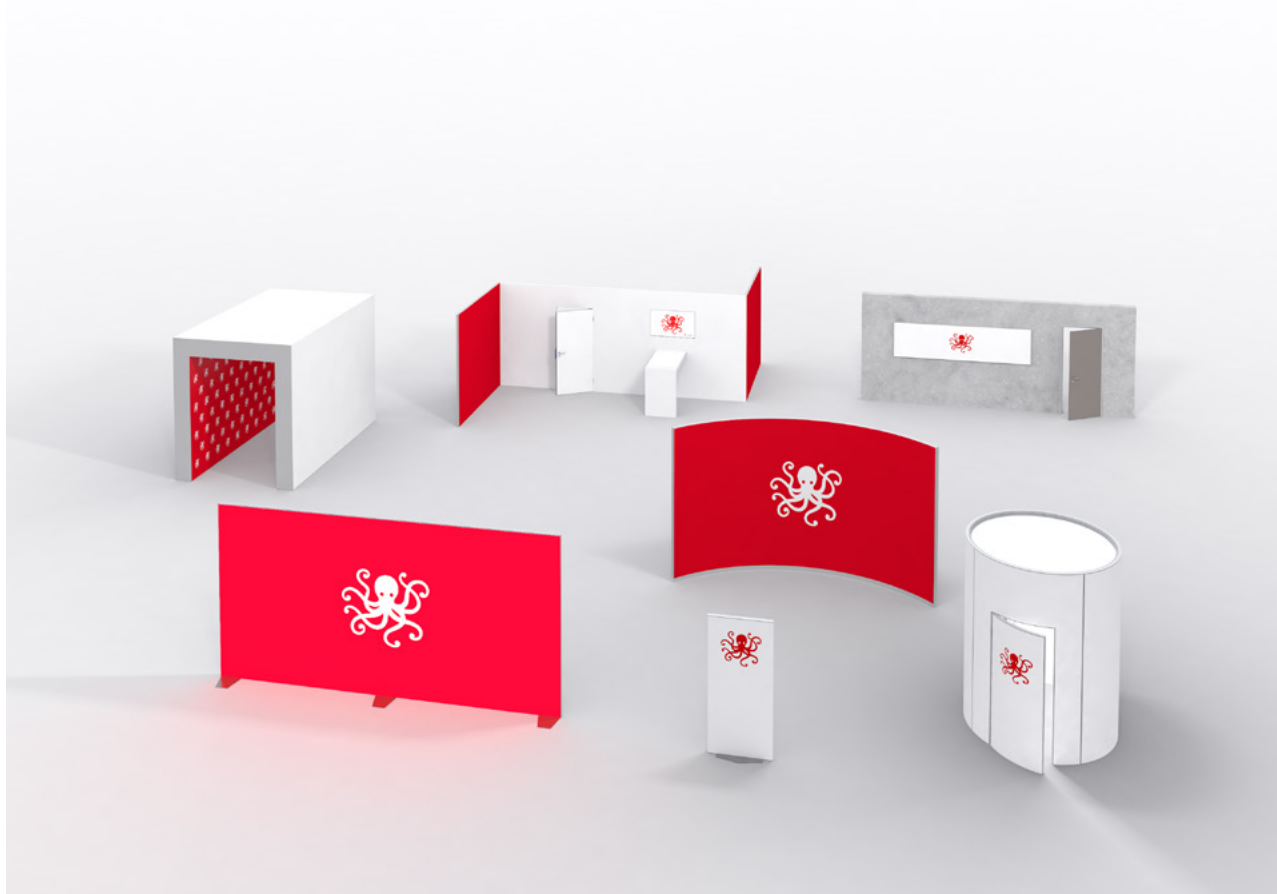

## Panneaux textiles. Nos prestations.

Les panneaux textiles, c'est notre spécialité. Propositions de graphisme, contrôle des données, construction, montage... bénéficiez de nos prestations de A à Z.

La phase de production, y compris l'impression numérique et la construction métallique, a lieu à Villmergen. C'est également là que travaille notre équipe de montage, qui se chargera d'apporter votre nouveau panneau textile à l'endroit de votre choix. Une fois le panneau monté, nous assurons également le changement de sujet pour que vos messages restent toujours d'actualité.

### Notre offre pour les panneaux textiles:



#### Construction

Adaptations, applications, formes & conceptions spéciales



#### Graphisme et design

Propositions de graphisme, montages photos & contrôle des données



#### Production

Impression numérique, construction métallique, traitement individuel de la commande & installation d'essai



#### Logistique

Expédition, stockage et élimination



#### Montage

Service de montage sur site et changement de sujet



#### Location

Systèmes de location pour les installations temporaires



## Panneaux textiles. Références.



Panneaux suspendus avec impressions textiles double face pour une exposition au Musée national de Zurich.



Habillage temporaire d'espaces pour divers participants au WEF à Davos. Les installations autoportantes ont permis de ne pas abîmer les supports.

## Panneaux textiles. Références.



Stand d'exposition de Brugg Cables composé d'un cube, de cloisons en pose libre et d'un panneau textile suspendu lors de la foire d'Hanovre.



Panneaux textiles faisant office de cloisons dans le magasin éphémère de crowdhouse sur la Paradeplatz de Zurich.

## Panneaux textiles. Références.



Panneaux textiles incurvés pour l'assemblée générale d'UBS.



Panneaux en pose libre avec écran intégré lors du Montreux Jazz Festival.

## Panneaux textiles. Références.



AMAG au salon Auto Zürich.



Panneau textile avec cadre en bois utilisé comme point d'information par SV Group.

